

HS シリーズ

R CIRCULAR CONNECTORS

CL 101 HS

概 説

HS形コネクタは、一般にメタルコンセントと呼ばれ最も普及した丸形多極の標準形コネクタです。

HS形コネクタは構造が堅牢で単純なところから機械的、電気的にも安定しております。

なお個々の極数における性能は15～18頁のHSシリーズの端子配列の項に記載してありますので御参照下さい。

主なる使用材料

| 部 品 名 | 材 料 | 仕 上 |
|-------|-----------|---------|
| シ エ ル | 黄銅または合成樹脂 | ニッケルめっき |
| 絶 縁 物 | 合 成 樹 脂 | |
| 雄 端 子 | 黄 銅 | ニッケルめっき |
| 雌 端 子 | 黄銅またはりん青銅 | ニッケルめっき |



製品番号の構成

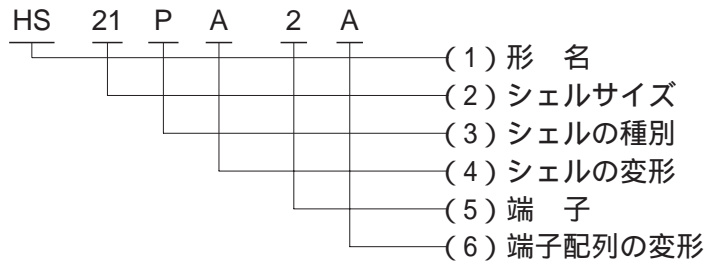

- (1) 形式：HSはHIROSE STANDARDの略です。
- (2) シェルサイズ：プラグのカン合部（絶縁物）の外径をもって表わしています。
12、14、16、21、25、28および35形の7種類があります。
- (3) シェルの種別：シェルの種別は次のとおり区別します。
 - P : プラグ
 - R : レセプタクル
 - J : ジャック
 - RC : レセプタクル用キャップ
- (4) シェルの変形：シェルの変形は、シェルに形状変化があるたびに、A.B.Cと記号を付します。
- (5) 端子：端子数をもって表わします。
- (6) 端子配列の変形：端子カン合部および端子配列に変形がある場合は、A.B.C と数字の次に記号を付します。

R CIRCULAR CONNECTORS

CL 101 HS

プラグ

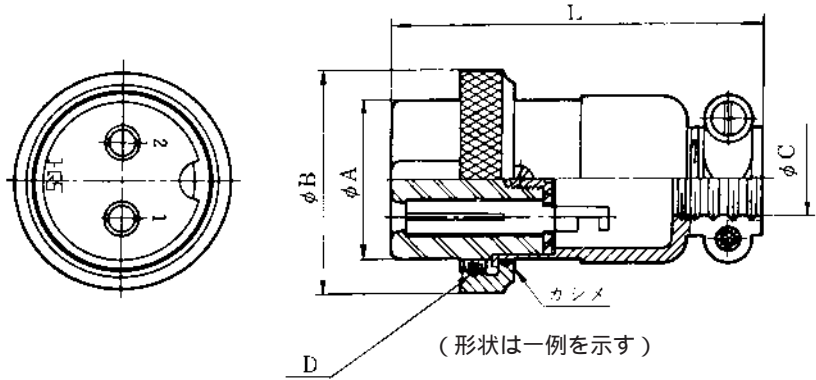

| HRS No. | 製品番号 | A | B | C | D | L | RoHS |
|---------------|----------------|------|------|-----|---------|------|------|
| 101-0002-0-71 | HS12P-2(71) | 12 | 18 | 7 | M15.5×1 | 38 | |
| 101-0013-7-71 | HS14P-2(71) | 13.5 | 21.5 | 8.5 | M19×1 | 43 | |
| 101-0030-6-71 | HS16P-2(71) | 15.5 | 21.5 | 8.5 | M19×1 | 43 | |
| 101-0031-9-71 | HS16P-3(71) | 15.5 | 21.5 | 8.5 | M19×1 | 43 | |
| 101-0034-7-71 | HS16P-4(71) | 15.5 | 21.5 | 8.5 | M19×1 | 43 | |
| 101-0275-3-71 | HS16P-5(71) | 15.5 | 21.5 | 8.5 | M19×1 | 43 | |
| 101-0053-1-71 | HS21P-2(71) | 21 | 28 | 10 | M25×1 | 50 | |
| 101-0060-7-71 | HS21P-3(71) | 21 | 28 | 10 | M25×1 | 50 | |
| 101-0066-3-71 | HS21P-4(71) | 21 | 28 | 10 | M25×1 | 50 | |
| 101-0069-1-71 | HS21P-5(71) | 21 | 28 | 10 | M25×1 | 50 | |
| 101-0074-1-71 | HS21P-6(71) | 21 | 28 | 10 | M25×1 | 50 | |
| 101-0075-4-71 | HS21P-7(71) | 21 | 28 | 10 | M25×1 | 50 | |
| 101-0076-7-71 | HS21P-8(71) | 21 | 28 | 10 | M25×1 | 50 | |
| 101-0369-5-71 | HS21P-10(71) | 21 | 28 | 10 | M25×1 | 49 | |
| 101-0115-7-71 | HS25P-2(71) | 25 | 32 | 10 | M29×1 | 54.5 | |
| 101-0117-2-71 | HS25P-3(71) | 25 | 32 | 10 | M29×1 | 54.5 | |
| 101-0119-8-71 | HS25P-4(71) | 25 | 32 | 10 | M29×1 | 54.5 | |
| 101-0120-7-71 | HS25P-5(71) | 25 | 32 | 10 | M29×1 | 54.5 | |

| HRS No. | 製品番号 | A | B | C | D | L | RoHS |
|---------------|-----------------|----|----|----|-------|------|------|
| 101-0122-2-71 | HS25P-6(71) | 25 | 32 | 10 | M29×1 | 54.5 | |
| 101-0124-8-71 | HS25P-7(71) | 25 | 32 | 10 | M29×1 | 54.5 | |
| 101-0128-9-71 | HS25P-8(71) | 25 | 32 | 10 | M29×1 | 54.5 | |
| 101-0129-1-71 | HS25P-10(71) | 25 | 32 | 10 | M29×1 | 54.5 | |
| 101-0151-0-71 | HS28P-2(71) | 28 | 38 | 16 | M34×1 | 64.5 | |
| 101-0153-6-71 | HS28P-3(71) | 28 | 38 | 16 | M34×1 | 64.5 | |
| 101-0154-9-71 | HS28P-4(71) | 28 | 38 | 16 | M34×1 | 64.5 | |
| 101-0155-1-71 | HS28P-4A(71) | 28 | 38 | 16 | M34×1 | 64.5 | |
| 101-0157-7-71 | HS28P-7(71) | 28 | 38 | 16 | M34×1 | 64.5 | |
| 101-0158-0-71 | HS28P-8(71) | 28 | 38 | 16 | M34×1 | 64.5 | |
| 101-0159-2-71 | HS28P-12(71) | 28 | 38 | 16 | M34×1 | 64.5 | |
| 101-0272-5-71 | HS35PB-2(71) | 35 | 46 | 19 | M41×1 | 71.5 | |
| 101-0270-0-71 | HS35PB-3(71) | 35 | 46 | 19 | M41×1 | 71.5 | |
| 101-0187-8-71 | HS35PB-16(71) | 35 | 46 | 19 | M41×1 | 71.5 | |
| 101-0189-3-71 | HS35PB-20(71) | 35 | 46 | 19 | M41×1 | 71.5 | |

R CIRCULAR CONNECTORS

CL 101 HS

レセプタクル

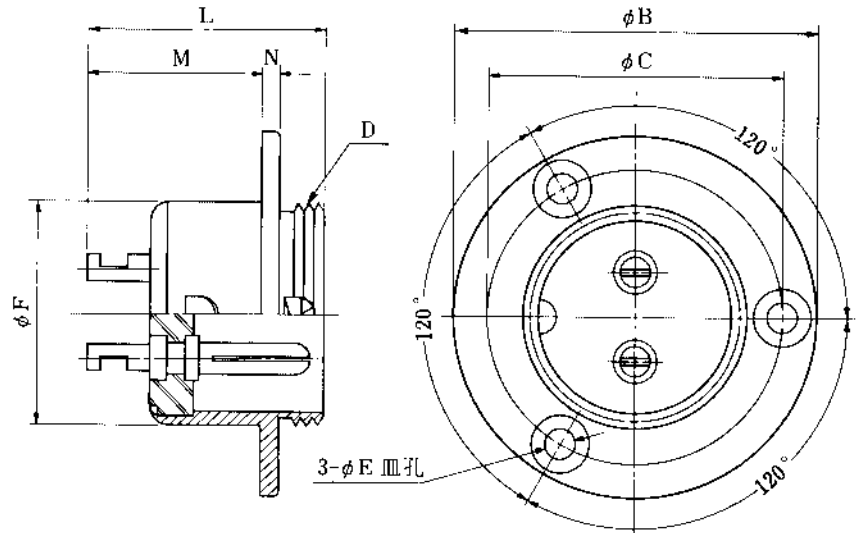

(形状は一例を示す)

| HRS No. | 製品番号 | B | C | D | E | F | L | M | N | RoHS |
|---------------|----------------|----|------|---------|------------------|------|------|------|-----|------|
| 101-0007-4-71 | HS12R-2(71) | 23 | 19 | M15.5×1 | 2.1 ^注 | 14 | 22.5 | 16 | 1.5 | |
| 101-0016-5-71 | HS14R-2(71) | 32 | 25.5 | M19×1 | 3.2 | 16.5 | 23 | 16 | 2 | |
| 101-0040-0-71 | HS16R-2(71) | 32 | 25.5 | M19×1 | 3.2 | 19 | 23 | 16 | 2 | |
| 101-0041-2-71 | HS16R-3(71) | 32 | 25.5 | M19×1 | 3.2 | 19 | 23 | 16 | 2 | |
| 101-0042-5-71 | HS16R-4(71) | 32 | 25.5 | M19×1 | 3.2 | 19 | 23 | 16 | 2 | |
| 101-0448-0-71 | HS16R-5(71) | 32 | 25.5 | M19×1 | 3.2 | 19 | 23 | 16 | 2 | |
| 101-0084-5-71 | HS21R-2(71) | 41 | 33 | M25×1 | 3.2 | 25 | 26.5 | 19.5 | 2 | |
| 101-0089-9-71 | HS21R-3(71) | 41 | 33 | M25×1 | 3.2 | 25 | 26.5 | 19.5 | 2 | |
| 101-0091-0-71 | HS21R-4(71) | 41 | 33 | M25×1 | 3.2 | 25 | 26.5 | 19.5 | 2 | |
| 101-0093-6-71 | HS21R-5(71) | 41 | 33 | M25×1 | 3.2 | 25 | 26.5 | 19.5 | 2 | |
| 101-0095-1-71 | HS21R-6(71) | 41 | 33 | M25×1 | 3.2 | 25 | 26.5 | 19.5 | 2 | |
| 101-0096-4-71 | HS21R-7(71) | 41 | 33 | M25×1 | 3.2 | 25 | 26.5 | 19.5 | 2 | |
| 101-0097-7-71 | HS21R-8(71) | 41 | 33 | M25×1 | 3.2 | 25 | 26.5 | 19.5 | 2 | |
| 101-0370-4-71 | HS21R-10(71) | 41 | 33 | M25×1 | 3.2 | 25 | 24.5 | 17.5 | 2 | |
| 101-0130-0-71 | HS25R-2(71) | 46 | 37 | M29×1 | 3.2 | 29 | 26.5 | 19.5 | 2 | |
| 101-0131-3-71 | HS25R-3(71) | 46 | 37 | M29×1 | 3.2 | 29 | 26.5 | 19.5 | 2 | |
| 101-0132-6-71 | HS25R-4(71) | 46 | 37 | M29×1 | 3.2 | 29 | 26.5 | 19.5 | 2 | |
| 101-0133-9-71 | HS25R-5(71) | 46 | 37 | M29×1 | 3.2 | 29 | 26.5 | 19.5 | 2 | |
| 101-0135-4-71 | HS25R-6(71) | 46 | 37 | M29×1 | 3.2 | 29 | 26.5 | 19.5 | 2 | |
| 101-0136-7-71 | HS25R-7(71) | 46 | 37 | M29×1 | 3.2 | 29 | 26.5 | 19.5 | 2 | |
| 101-0137-0-71 | HS25R-8(71) | 46 | 37 | M29×1 | 3.2 | 29 | 26.5 | 19.5 | 2 | |
| 101-0138-2-71 | HS25R-10(71) | 46 | 37 | M29×1 | 3.2 | 29 | 26.5 | 19.5 | 2 | |
| 101-0160-1-71 | HS28R-2(71) | 51 | 43 | M34×1 | 3.2 | 32 | 35.5 | 28 | 2 | |
| 101-0162-7-71 | HS28R-3(71) | 51 | 43 | M34×1 | 3.2 | 32 | 36 | 28.5 | 2 | |
| 101-0163-0-71 | HS28R-4(71) | 51 | 43 | M34×1 | 3.2 | 32 | 26.5 | 19 | 2 | |
| 101-0164-2-71 | HS28R-4A(71) | 51 | 43 | M34×1 | 3.2 | 32 | 36 | 28.5 | 2 | |
| 101-0276-6-71 | HS28R-7(71) | 51 | 43 | M34×1 | 3.2 | 32 | 26.5 | 19 | 2 | |
| 101-0166-8-71 | HS28R-8(71) | 51 | 43 | M34×1 | 3.2 | 32 | 26.5 | 19 | 2 | |
| 101-0169-6-71 | HS28R-12(71) | 51 | 43 | M34×1 | 3.2 | 32 | 26.5 | 19 | 2 | |
| 101-0269-0-71 | HS35RC-2(71) | 58 | 50 | M41×1 | 3.2 | 40 | 38 | 28.5 | 2.5 | |
| 101-0273-8-71 | HS35RC-3(71) | 58 | 50 | M41×1 | 3.2 | 40 | 38 | 28.5 | 2.5 | |

(注) 1. 取付ビスはM1.6の皿ビスを使用願います。

R CIRCULAR CONNECTORS

CL 101 HS

レセプタクル

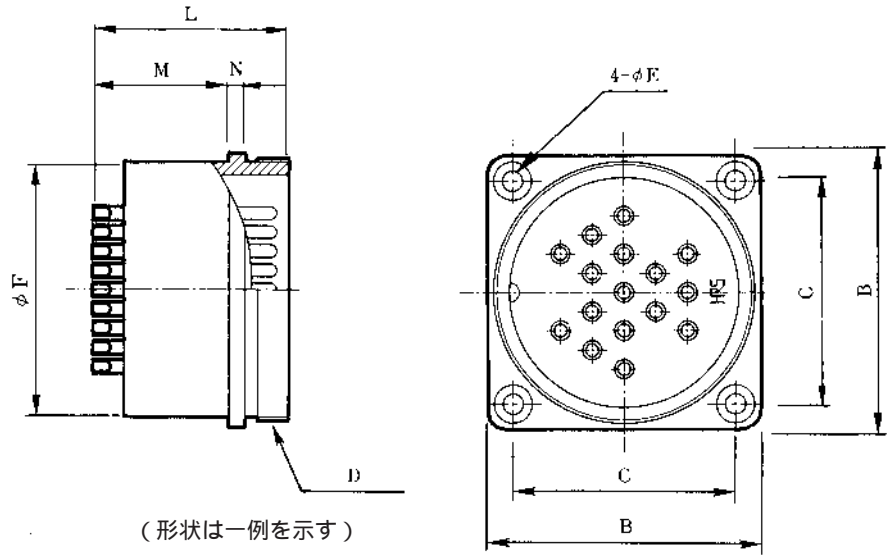

| HRS No. | 製品番号 | B | C | D | E | F | L | M | N | RoHS |
|---------------|-----------------|----|----|-------|-------|----|----|------|-----|------|
| 101-0200-4-71 | HS35RA-16(71) | 43 | 35 | M41×1 | 3.2皿孔 | 40 | 31 | 21.5 | 2.5 | |
| 101-0201-7-71 | HS35RA-20(71) | 43 | 35 | M41×1 | 3.2皿孔 | 40 | 31 | 21.5 | 2.5 | |

ジャック

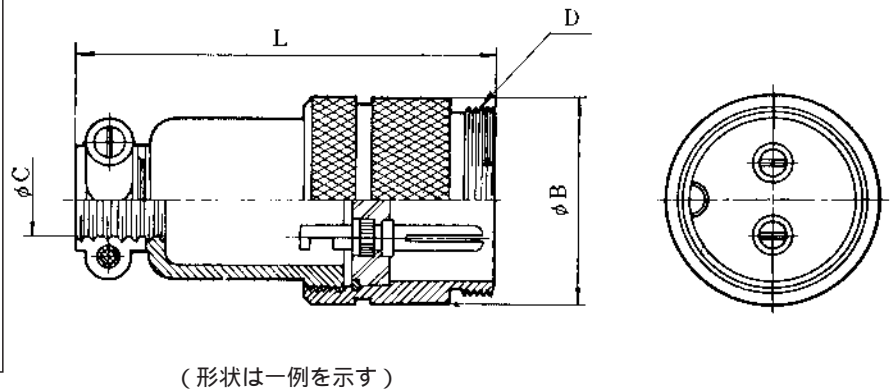

| HRS No. | 製品番号 | B | C | D | L | RoHS |
|---------------|---------------|------|-----|---------|------|------|
| 101-0010-9-71 | HS12J-2(71) | 18 | 7 | M15.5×1 | 44.5 | |
| 101-0047-9-71 | HS16J-2(71) | 21.5 | 8.5 | M19×1 | 50 | |
| 101-0048-1-71 | HS16J-3(71) | 21.5 | 8.5 | M19×1 | 50 | |
| 101-0049-4-71 | HS16J-4(71) | 21.5 | 8.5 | M19×1 | 50 | |
| 101-0416-3-71 | HS16J-5(71) | 21.5 | 8.5 | M19×1 | 50 | |
| 101-0104-0-71 | HS21J-2(71) | 28 | 10 | M25×1 | 57 | |
| 101-0105-3-71 | HS21J-3(71) | 28 | 10 | M25×1 | 57 | |
| 101-0106-6-71 | HS21J-4(71) | 28 | 10 | M25×1 | 57 | |
| 101-0107-9-71 | HS21J-5(71) | 28 | 10 | M25×1 | 57 | |

R CIRCULAR CONNECTORS

CL 101 HS

プラグ(プラスチックタイプ)

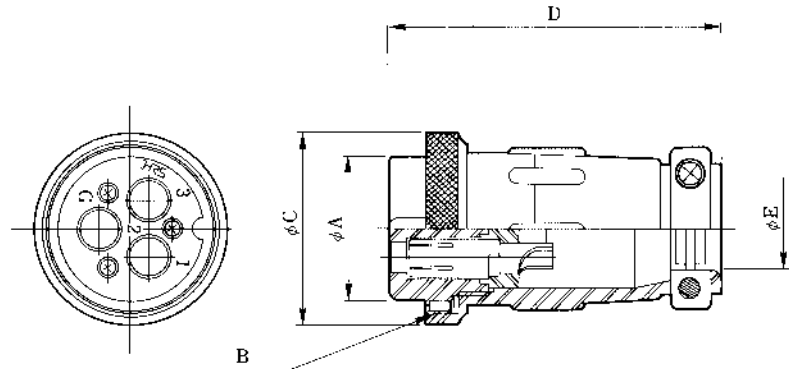

(形状は一例を示す)

| HRS No. | 製品番号 | A | B | C | D | E | RoHS |
|---------------|-----------------|------|-------|----|----|----|------|
| 101-0540-2-71 | HS28PD-3B(71) | 28.6 | M34×1 | 38 | 66 | 16 | |

(備考) 電気用品安全法 特定電気用品適合品。

レセプタクル用キャップ

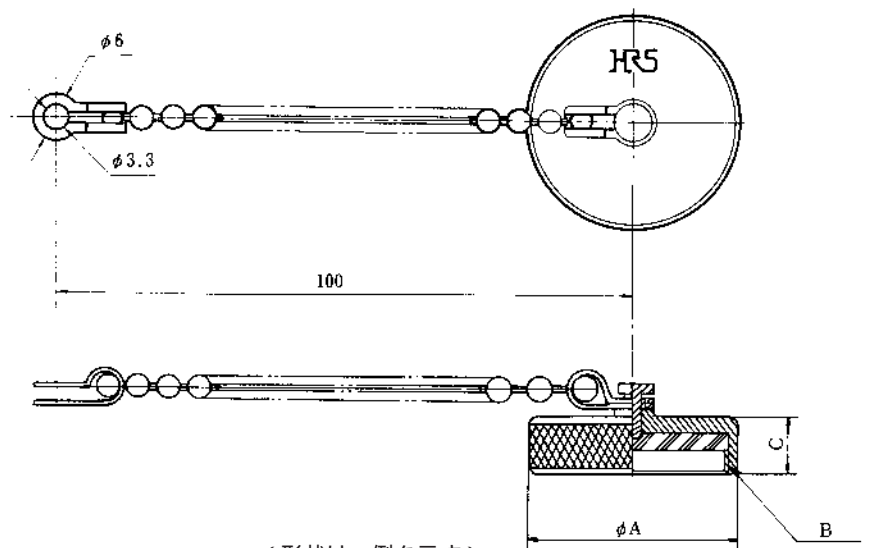

(形状は一例を示す)

| HRS No. | 製品番号 | A | B | C | RoHS |
|---------------|--------------|------|---------|---|------|
| 101-0011-1-72 | HS12RC(72) | 18 | M15.5×1 | 7 | |
| 101-0027-1-72 | HS14RC(72) | 21.5 | M19×1 | 7 | |
| 101-0109-4-72 | HS21RC(72) | 28 | M25×1 | 7 | |
| 101-0148-6-72 | HS25RC(72) | 32 | M29×1 | 7 | |
| 101-0174-6-72 | HS28RC(72) | 38 | M34×1 | 7 | |
| 101-0207-3-72 | HS35RC(72) | 46 | M41×1 | 9 | |

(備考) HS14RCは16サイズのキャップとして使用可能です。



R CIRCULAR CONNECTORS

CL 101 HS

HSシリーズの端子配列

| シェルサイズ | |
|-----------|---|
| 12 |  |
| 端子配列番号 | 2 |
| 耐電圧 | AC1000V 1分間 |
| 電流容量 | 7 A |
| 絶縁抵抗 | 1000M 以上 |
| 接触抵抗 | 5m 以下 |
| ソルダーボット内径 | 1.5 |

| シェルサイズ | |
|-----------|---|
| 14 |  |
| 端子配列番号 | 2 |
| 耐電圧 | AC1000V 1分間 |
| 電流容量 | 7 A |
| 絶縁抵抗 | 1000M 以上 |
| 接触抵抗 | 5m 以下 |
| ソルダーボット内径 | 1.5 |

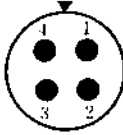
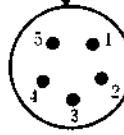
| シェルサイズ | | | | |
|-----------|---|---|---|---|
| 16 |  |  |  |  |
| 端子配列番号 | 2 | 3 | 4 | 5 |
| 耐電圧 | AC1000V 1分間 | AC1000V 1分間 | AC1000V 1分間 | AC1000V 1分間 |
| 電流容量 | 7 A | 7 A | 7 A | 7 A |
| 絶縁抵抗 | 1000M 以上 | 1000M 以上 | 1000M 以上 | 1000M 以上 |
| 接触抵抗 | 5m 以下 | 5m 以下 | 5m 以下 | 5m 以下 |
| ソルダーボット内径 | 1.8 | 1.8 | 1.8 | 1.5 |

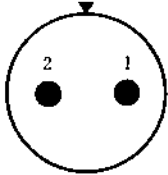
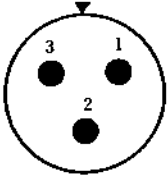
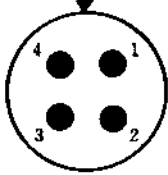
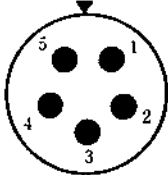
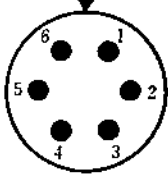
| シェルサイズ | | | | | |
|-----------|---|---|---|---|---|
| 21 |  |  |  |  |  |
| 端子配列番号 | 2 | 3 | 4 | 5 | 6 |
| 耐電圧 | AC1000V 1分間 | AC1000V 1分間 | AC1000V 1分間 | AC500V 1分間 | AC1000V 1分間 |
| 電流容量 | 10 A | 10 A | 10 A | 10 A | 7 A |
| 絶縁抵抗 | 1000M 以上 | 1000M 以上 | 1000M 以上 | 1000M 以上 | 1000M 以上 |
| 接触抵抗 | 5m 以下 | 5m 以下 | 5m 以下 | 5m 以下 | 5m 以下 |
| ソルダーボット内径 | 2.0 | 2.0 | 2.0 | 2.0 | 1.5 |

R CIRCULAR CONNECTORS

CL 101 HS

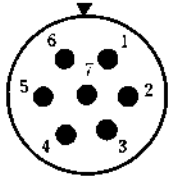
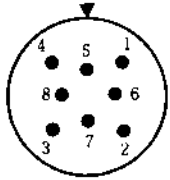
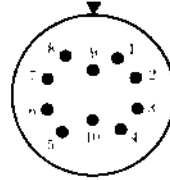
| シェルサイズ | | | |
|-----------|---|---|---|
| 21 |  |  |  |
| | 端子配列番号 | 7 | 8 |
| 耐電圧 | AC1000V 1分間 | AC1000V 1分間 | AC1000V 1分間 |
| 電流容量 | 7 A | 4 A | 3 A |
| 絶縁抵抗 | 1000M 以上 | 1000M 以上 | 1000M 以上 |
| 接触抵抗 | 5m 以下 | 5m 以下 | 5m 以下 |
| ソルダーポット内径 | 1.5 | 1.2 | 1.5 |

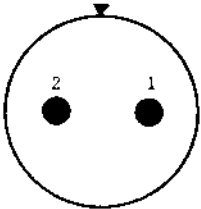
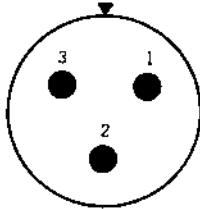
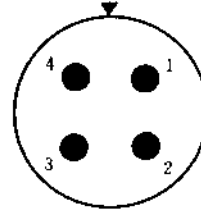
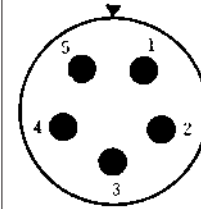
| シェルサイズ | | | | |
|-----------|--|--|--|---|
| 25 |  |  |  |  |
| | 端子配列番号 | 2 | 3 | 4 |
| 耐電圧 | AC1000V 1分間 | AC1000V 1分間 | AC1000V 1分間 | AC1000V 1分間 |
| 電流容量 | 10 A | 10 A | 10 A | 10 A |
| 絶縁抵抗 | 1000M 以上 | 1000M 以上 | 1000M 以上 | 1000M 以上 |
| 接触抵抗 | 5m 以下 | 5m 以下 | 5m 以下 | 5m 以下 |
| ソルダーポット内径 | 2.0 | 2.0 | 2.0 | 2.0 |

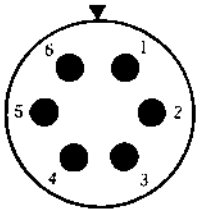
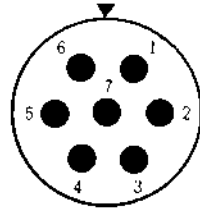
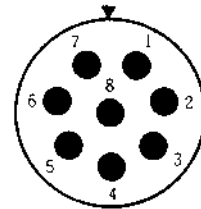
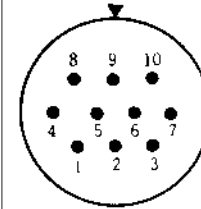
| シェルサイズ | | | | |
|-----------|---|---|---|--|
| 25 |  |  |  |  |
| | 端子配列番号 | 6 | 7 | 8 |
| 耐電圧 | AC1000V 1分間 | AC1000V 1分間 | AC1000V 1分間 | AC1000V 1分間 |
| 電流容量 | 10 A | 10 A | 10 A | 4 A |
| 絶縁抵抗 | 1000M 以上 | 1000M 以上 | 1000M 以上 | 1000M 以上 |
| 接触抵抗 | 5m 以下 | 5m 以下 | 5m 以下 | 5m 以下 |
| ソルダーポット内径 | 2.0 | 2.0 | 2.0 | 1.2 |

R CIRCULAR CONNECTORS

CL 101 HS

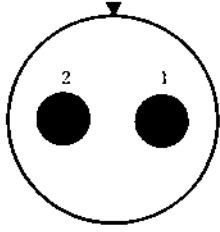
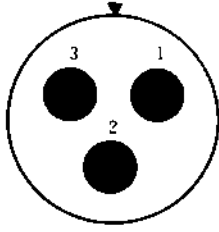
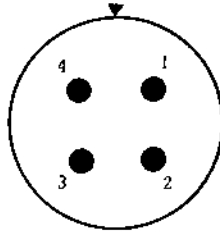
| | | | |
|-----------|---|--|---|
| シェルサイズ | | | |
| 28 |  |  |  |
| 端子配列番号 | 2 | 3 | 4 |
| 耐電圧 | AC1000V 1分間 | AC1000V 1分間 | AC1000V 1分間 |
| 電流容量 | 30 A | 30 A | 7 A |
| 絶縁抵抗 | 1000M 以上 | 1000M 以上 | 1000M 以上 |
| 接触抵抗 | 5m 以下 | 5m 以下 | 5m 以下 |
| ソルダーポット内径 | 5.0 (レセプタクル側は 6) | 5.0 (レセプタクル側は 6) | 1.8 (レセプタクル側は 1.5) |

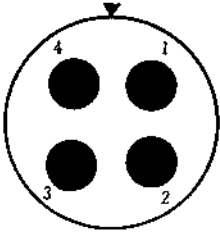
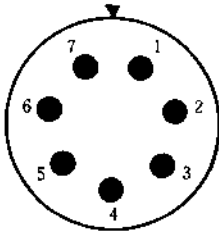
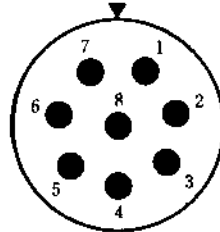
| | | | |
|-----------|--|---|--|
| シェルサイズ | | | |
| 28 |  |  |  |
| 端子配列番号 | 4A | 7 | 8 |
| 耐電圧 | AC1000V 1分間 | AC1000V 1分間 | AC1000V 1分間 |
| 電流容量 | 20 A | 10 A | 10 A |
| 絶縁抵抗 | 1000M 以上 | 1000M 以上 | 1000M 以上 |
| 接触抵抗 | 5m 以下 | 5m 以下 | 5m 以下 |
| ソルダーポット内径 | 4.0 (レセプタクル側は 5) | 2.0 | 2.0 |

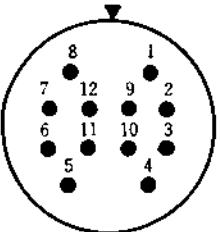
| | |
|-----------|---|
| シェルサイズ | |
| 28 |  |
| 端子配列番号 | 12 |
| 耐電圧 | AC1000V 1分間 |
| 電流容量 | 4 A |
| 絶縁抵抗 | 1000M 以上 |
| 接触抵抗 | 5m 以下 |
| ソルダーポット内径 | 1.2 |

R CIRCULAR CONNECTORS

CL 101 HS

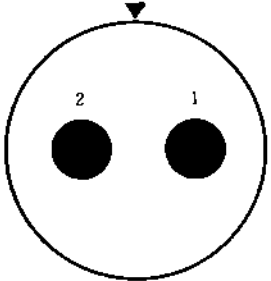
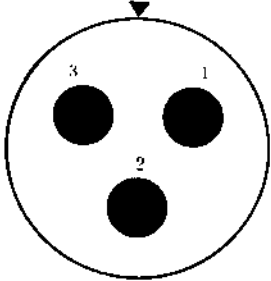
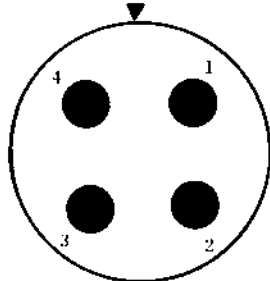
| シェルサイズ | | | |
|-----------|---|--|---|
| 35 |  |  |  |
| | 端子配列番号 | 2 | 3 |
| 耐電圧 | AC1000V 1分間 | AC1000V 1分間 | AC1000V 1分間 |
| 電流容量 | 40 A | 40 A | 20 A |
| 絶縁抵抗 | 1000M 以上 | 1000M 以上 | 1000M 以上 |
| 接触抵抗 | 5m 以下 | 5m 以下 | 5m 以下 |
| ソルダーポット内径 | 圧着端子ターミナル内径 4.7 | 圧着端子ターミナル内径 4.7 | 4.0 (レセプタクル側は 3.0) |

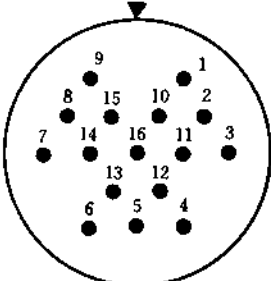
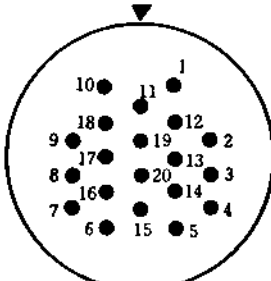
| シェルサイズ | | |
|-----------|---|--|
| 35 |  |  |
| | 端子配列番号 | 16 |
| 耐電圧 | AC1000V 1分間 | AC1000V 1分間 |
| 電流容量 | 4 A | 4 A |
| 絶縁抵抗 | 1000M 以上 | 1000M 以上 |
| 接触抵抗 | 5m 以下 | 5m 以下 |
| ソルダーポット内径 | 1.2 | 1.2 |

備考

1. 端子の配列図はプラグのカン合面（又はレセプタクルの結線部）から見た場合を表わします。
2. 絶縁抵抗はDC500Vで測定した時の値です。
3. 接触抵抗はDC1Aで測定した時の値です。
4. 耐電圧は試験電圧で示してあります。